

# No. 29040538

## MERCEDES BENZ

### Einbauanleitung

Elektro-Einbausatz für Anhängerkupplung 13-polig / 12 Volt / ISO 11446

### Fitting instructions

Electric wiring kit for towbars 13-pin / 12 Volt / ISO 11446

### Instructions de montage

Faisceau pour attelage 13 broches / 12 Volt / ISO 11446

### Istruzione di montaggio

Cablaggio elettrico per ganci di traino 13 poli / 12 Volt / ISO 11446

### Instrucciones de montaje

Kits eléctricos para enganches de remolques 13 pins / 12 Volt / ISO 11446

### Montagehandleiding

Elektro-inbouwset voor aanhangerkoppeling 13-polig / 12 Volt / ISO 11446

### Instrukcja montażu

Zestaw elektryczny do haka holowniczego / 13-biegunowy / 12 Volt / ISO 11446

### Návod na použitie

Elektrosada pre ťažné zariadenie / 13-pol / 12 Volt / ISO 11446

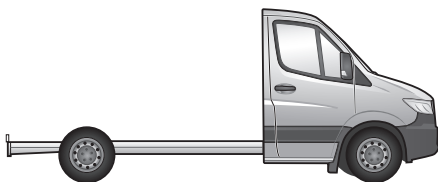
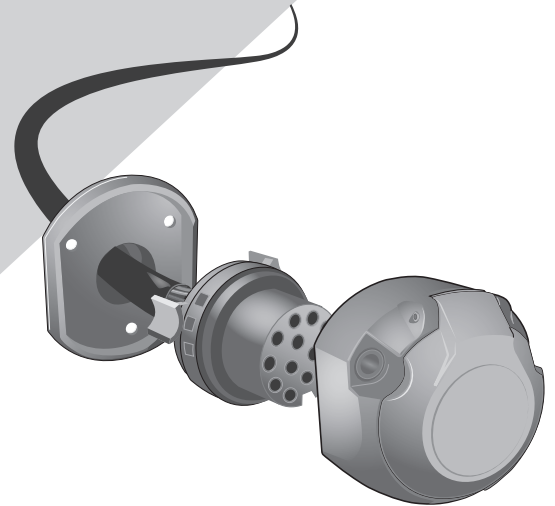

Sprinter VS30 Dropside/Chassis cab 06/18 →

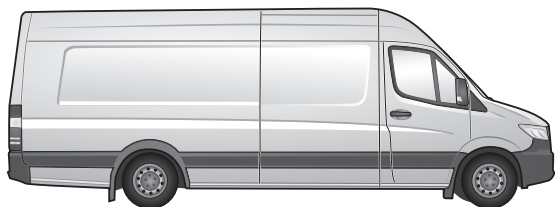

Sprinter VS30 Crew/Tourer 06/18 →

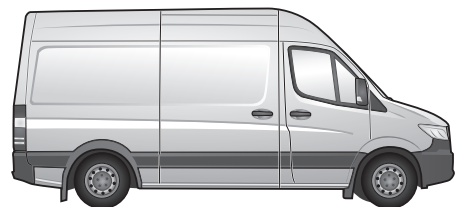

Sprinter VS30 Panel van 06/18 →

**Only for vehicles with trailerpreparation!**

## WICHTIG!



**D** Der Einbau dieses Elektrosatzes muss von einer Fachwerkstatt oder entsprechend qualifizierten Person durchgeführt werden. Vorsichtsmassnahmen und Richtlinien vom Fahrzeughersteller müssen beachtet werden. Vor Beginn aller Montagearbeiten unbedingt die Einbauanleitung komplett durchlesen. Nach Einbau des Elektrosatzes ist die Einbauanleitung den Serviceunterlagen des Fahrzeugs beizulegen!

Bei unsachgemässer Anwendung oder Veränderung des Elektrosatzes bzw. der darin befindlichen Bauteile erlischt jeder Anspruch auf Gewährleistung. Beim Fahren ohne Anhänger oder Ladungsträger müssen ggf. verwendete Adapter immer aus der Steckdose entfernt werden. Änderungen bezüglich Konstruktion, Ausstattung, Farbe sowie Irrtum vorbehalten. Alle Angaben und Abbildungen unverbindlich.

Für technische bzw. elektronische Änderungen, sowie Softwareupdates, welche nach erstmaliger Inbetriebnahme des Elektrosatzes vom Fahrzeughersteller durchgeführt werden und beispielsweise zu Fehlfunktionen der Anhängersteckdose oder deren Peripherie führen, übernehmen wir keinerlei Gewährleistung! Das Anhängermodul ist nicht diagnosefähig!

## IMPORTANT!



**GB** This electric kit has to be installed by a professional workshop or a suitably qualified person. The installation instructions must have been read completely before the start of any installation. Precautions and guidelines from the vehicle manufacturer must be observed. Following installation of the electric kit, the installation instructions must be kept together with the vehicle's service documents!

All warranty claims will be forfeited if the electric kit or components contained therein are used incorrectly or modified. When driving without a trailer or load carrier, any adapters that have been used must always be unplugged from the socket. Subject to changes with respect to design, equipment, colour and error. All of the data and illustrations are without obligation.

We can assume no warranty or guarantee for technical and electrical modifications or software updates carried out by the vehicle manufacturer following the initial commissioning of the electric kit and which, for example, may lead to malfunctions in the trailer socket or its peripheral equipment! The trailer module has not a diagnostic capability!

## IMPORTANT!



**F** Le montage de ce kit de connexion électrique doit être effectué par un atelier spécialisé ou une personne possédant la qualification correspondante. Avant de débiter toute opération de montage, il est indispensable d'avoir lu entièrement les consignes de montage! Les précautions et directives du constructeur du véhicule doivent être respectées. Une fois le kit de connexion électrique monté, joindre impérativement les consignes de montage aux documents de service du véhicule!

Toute utilisation ou modification inappropriée du kit de connexion électrique ou des pièces se trouvant à l'intérieur de celui-ci fait perdre toute prétention à une garantie. Pour la conduite sans remorque ni support de chargement, il faudra toujours au préalable retirer de la prise l'adaptateur utilisé le cas échéant. Sous réserve de modifications sur le plan de la construction, de l'équipement, de la couleur ainsi que d'erreurs. Toutes les informations et illustrations sont fournies sans engagement.

Nous déclinons toute responsabilité pour les modifications techniques ou électroniques, ainsi que pour les mises à jour logicielles réalisées après la mise en service initiale du kit électronique du constructeur du véhicule et pouvant provoquer par exemple des dysfonctionnements de la prise de courant de la remorque ou de sa périphérie! Le module de remorque n'a pas de capacité de diagnostic!

## IMPORTANTE!



**I** Il montaggio di questo gruppo elettronico deve essere effettuato esclusivamente da un'officina specializzata o da personale debitamente qualificato. Prima dell'inizio di tutti i lavori di montaggio, accertarsi di avere letto le istruzioni di montaggio complete. È necessario osservare le precauzioni e le linee guida del produttore del veicolo. Dopo avere effettuato il montaggio del gruppo elettronico, la documentazione di montaggio deve essere assolutamente allegata alla documentazione di assistenza del veicolo!

In caso di utilizzo scorretto o modifica del gruppo elettronico o dei componenti ivi contenuti, decade ogni diritto di garanzia! Se si viaggia senza rimorchio o piattaforma di carico, gli adattatori eventualmente utilizzati devono essere sempre scollegati dalla presa. Con riserva di modifiche strutturali, di dotazione, colore ed errori. Tutti i dati e le figure non sono vincolanti.

Non concediamo alcuna garanzia per modifiche tecniche o elettroniche, aggiornamenti software che dopo la prima messa in funzione del gruppo elettronico vengono effettuate dal costruttore del veicolo e, ad esempio, possono causare malfunzionamenti della presa del rimorchio o delle sue periferiche! Il modulo trailer non ha una capacità diagnostica!

## ¡IMPORTANTE!



**ES** El montaje de este kit eléctrico se debe llevar a cabo en un taller especializado o por parte de una persona correspondientemente cualificada. ¡Antes de comenzar cualquier trabajo de montaje se deben haber leído las instrucciones de montaje por completo! Se deben observar las precauciones y pautas del fabricante del vehículo. ¡Después de haber montado el kit eléctrico es obligatorio adjuntar las instrucciones de montaje a los documentos de servicio del vehículo!

El uso indebido o la modificación del kit eléctrico o de los componentes en su interior supone la extinción de cualquier derecho de garantía. Si se usa el vehículo sin remolque o plataforma de carga, siempre se deberán separar los adaptadores utilizados del enchufe. Queda reservado el derecho a realizar modificaciones constructivas, de equipamiento y color y de posibles errores. Todos los datos e ilustraciones se entienden sin compromiso.

¡No asumiremos garantía alguna por modificaciones técnicas y/o electrónicas o actualizaciones de software que se lleven a cabo después de la primera puesta en servicio del kit eléctrico por parte del fabricante del vehículo y que puedan dar lugar, por ejemplo, a fallos de funcionamiento de la base eléctrica para el remolque o los periféricos! ¡El módulo de remolque no tiene capacidad de diagnóstico!

## BELANGRIJK!



**NL** De montage van deze elektrische set moet worden verricht door een bevoegde garage of een daarmee vergelijkbaar gekwalificeerd persoon. Voorafgaand aan elke montage moet men de gebruiksaanwijzing volledig hebben gelezen! Voorzorgsmaatregelen en richtlijnen van de voertuigfabrikant moeten in acht worden genomen. Na de montage van de elektrische set is het absoluut noodzakelijk dat u de gebruiksaanwijzing bewaart bij de gegevens van de servicebeurten van uw voertuig!

In geval van ondeskundig gebruik en/of wijziging van de elektrische set en/of de daartoe behorende onderdelen vervalt elke garantie. Zodra u zonder aanhangert of ladingdrager rijdt, moet u de desbetreffende adapters altijd loskoppelen van de stekkerdoos. Wijzigingen voorbehouden ten aanzien van constructie, uitrusting, kleur en/of eventuele misrekening/verginging. Aan deze informatie en afbeeldingen kunnen geen rechten worden ontleend.

Wij dragen geen enkele aansprakelijkheid voor technische en/of elektronische wijzigingen alsmede software-updates die worden verricht na de eerste inbedrijfstelling van de elektrische set door de autofabrikant en die bijvoorbeeld leiden tot fouten in het functioneren van de aanhangerstekkerdoos en/of de randapparatuur! De trailer module heeft geen diagnostische mogelijkheid!

## WAŻNE!



**PL** Zestaw elektryczny musi być zainstalowany przez profesjonalny warsztat lub odpowiednio wykwalifikowaną osobę. Instrukcje instalacji muszą zostać przeczytane i w pełni zrozumiane przed rozpoczęciem jakiegokolwiek instalacji. Należy przestrzegać środków ostrożności i wytycznych producenta pojazdu. Po instalacji zestawu elektrycznego instrukcje montażu należy przechowywać razem z dokumentacją serwisową pojazdu!

Wszelkie roszczenia gwarancyjne ulegają przypadkowi, jeśli zestaw lub komponenty elektryczne w nim zawarte są używane nieprawidłowo lub zmodyfikowane. Podczas jazdy bez przyczepy lub bagażnika rowerowego, wszelkie zastosowane adaptery muszą zawsze być odłączone od gniazdka. Zastrzegamy sobie zmiany w zakresie projektu, wyposażenia, koloru i błędów. Wszystkie dane i ilustracje nie są w 100% wiążące. Tekst w języku angielskim niniejszej instrukcji instalacji jest wiążący!

Nie możemy przyjąć żadnej odpowiedzialności ani gwarancji na techniczne i elektryczne modyfikacje lub aktualizacje oprogramowania przeprowadzone przez producenta pojazdu po pierwszym uruchomieniu zestawu elektrycznego, które może na przykład prowadzić do nieprawidłowego działania w gnieździe elektrycznym haka holowniczego. Moduł przyczepy nie ma możliwości diagnostycznych!

## DÔLEŽITÉ!



**SK** Montáž tejto elektrosady musí byť vykonaná v špecializovanom servise alebo kvalifikovanou osobou. Pred začatím akýchkoľvek inštalčných prác je nevyhnutné dôkladne prečítať si tento návod a inštalčné pokyny v ňom uvedené musia byť úplne pochopené! Musia sa dodržiavať bezpečnostné opatrenia a pokyny výrobcu vozidla. Po inštalácii elektrosady musí byť montážny návod uložený k servisným dokumentom vozidla!

Nesprávne používanie alebo úprava elektrosady alebo jej komponentov vedie k zániku akéhokoľvek nároku na záruku. Pri jazde bez prívessu alebo nosiča nákladu musia byť použité adaptéry vždy odpojené zo zásuvky. Zmeny týkajúce sa konštrukcie, vybavenia, farieb, ako aj omyly sú vyhradené. Všetky informácie a obrázky sú nezáväzná.

Za technické alebo elektrické modifikácie a aktualizácie softvéru, ktoré sa vykonávajú výrobcou vozidla po úvodnom uvedení elektrosady do prevádzky a môžu viesť napríklad k poruche zásuvky prívessu alebo jej periférnych zariadení, neposkytujeme žiadnu záruku! Modul prívessu nemá diagnostické schopnosti!

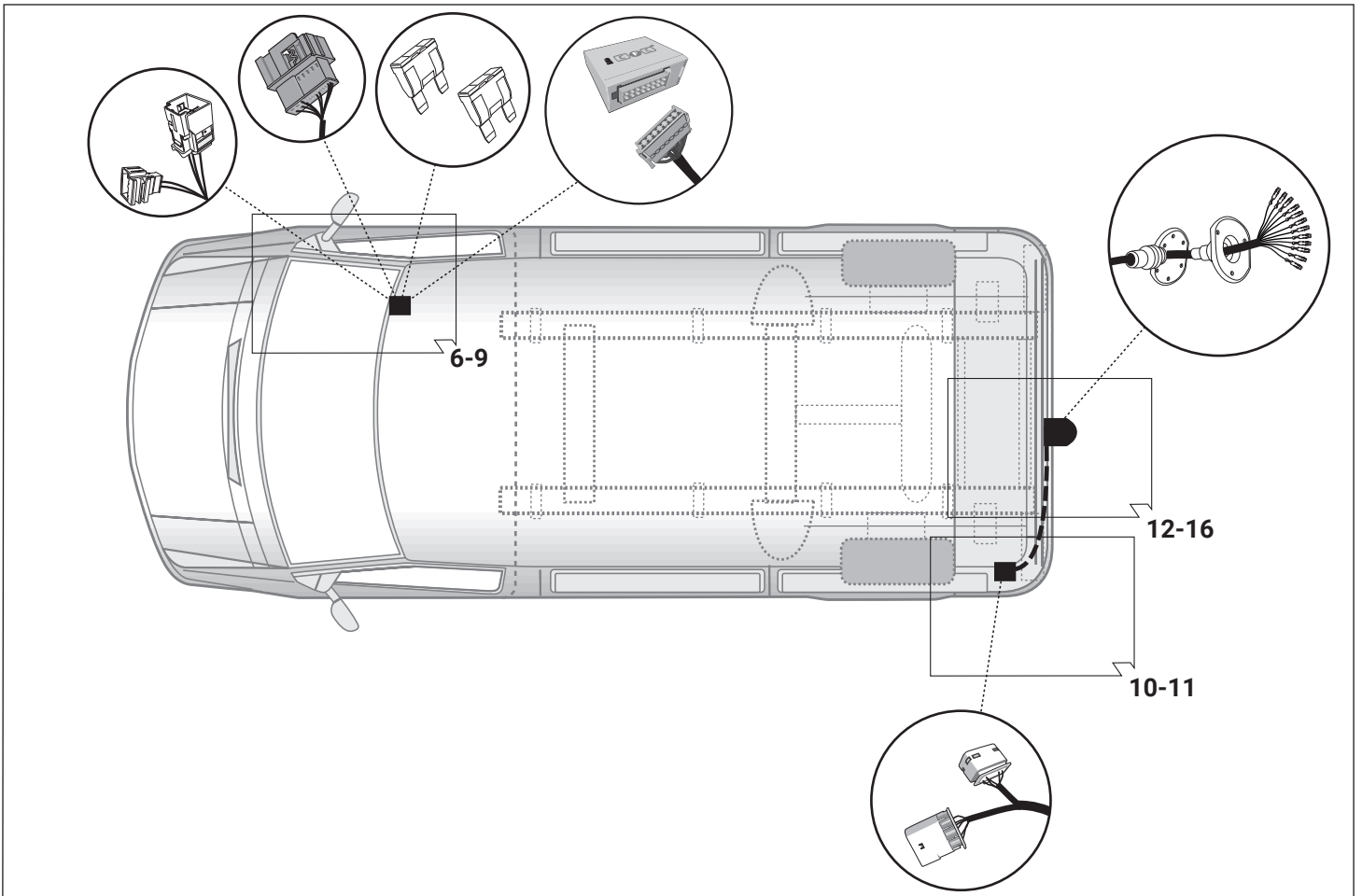
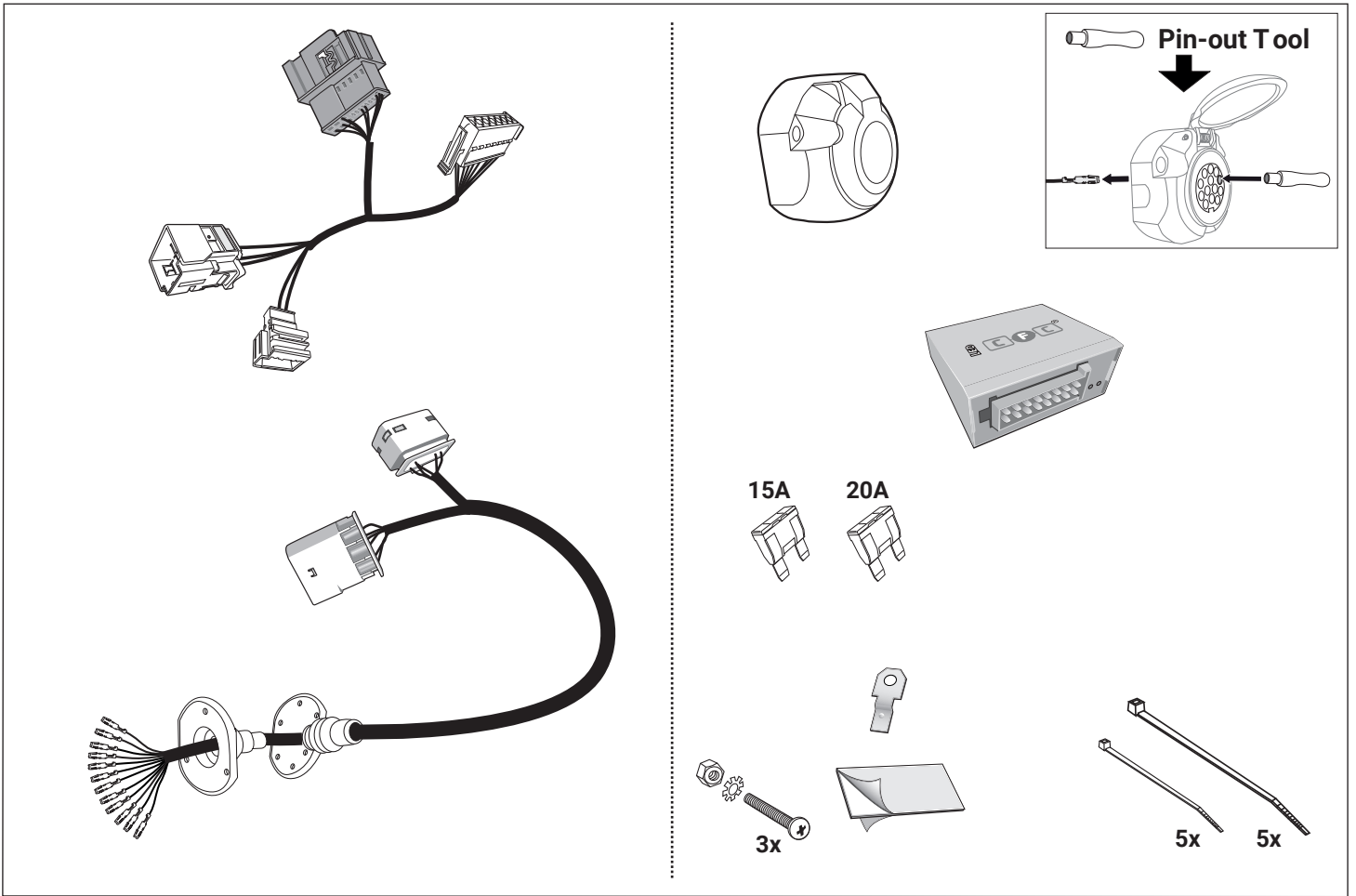

Werkzeuge - Tools - Outils - Utensile - Herramientas - Werktuigen - Narzedzia - Nastroje

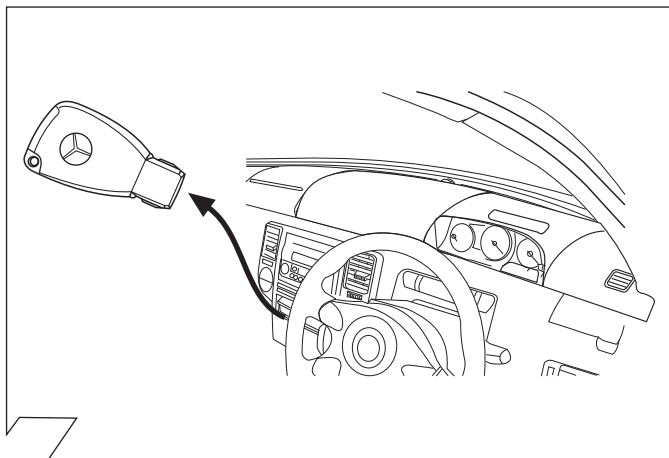
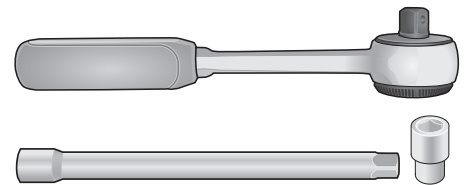
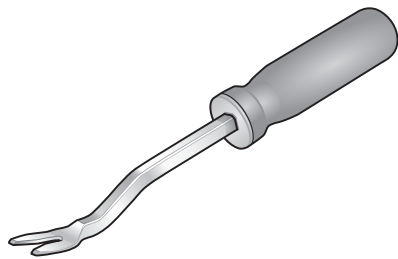

1

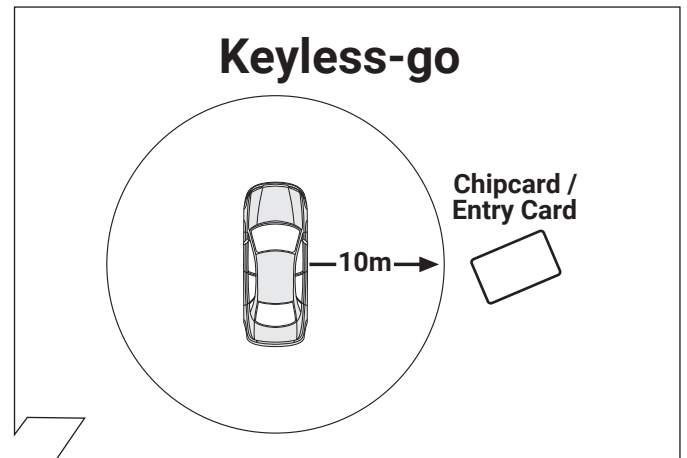

2

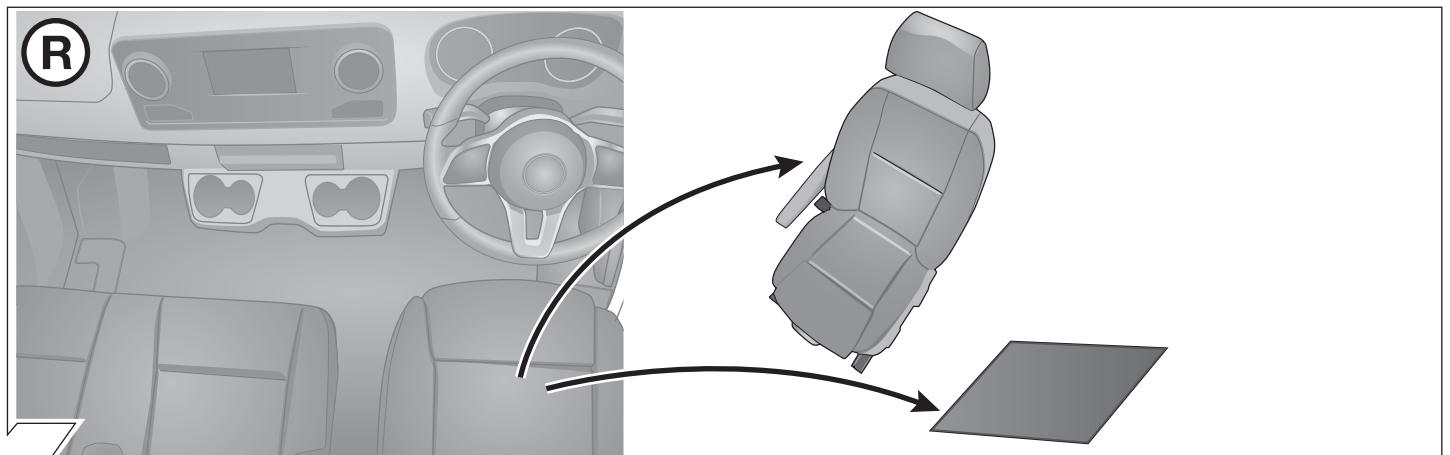

3

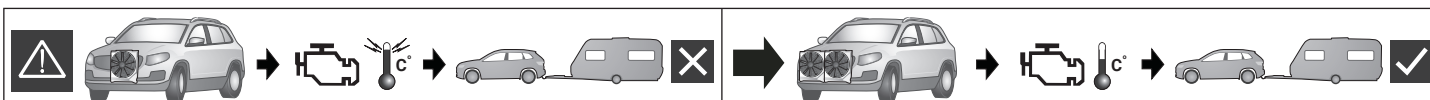

ACHTUNG!	ATTENTION!	ATTENTION!	ATTENTIONE!
<b>D</b> Die Kühlerleistung des Fahrzeuges muß bei Nachrüstung einer Anhängerkupplung möglicherweise erhöht werden! Bitte unbedingt Herstellerangaben beachten!!	<b>GB</b> The vehicle's cooling capacity may have to be increased when retrofitting a trailer coupling! You must observe the manufacturer's instructions!!	<b>F</b> Il peut s'avérer nécessaire d'augmenter la puissance du radiateur du véhicule lorsque celui est équipé ultérieurement d'un attelage remorque! Respecter impérativement les instructions du constructeur!!	<b>I</b> La capacità di raffreddamento del veicolo, quando si applica un gancio di traino, si deve possibilmente aumentare! Si prega di osservare tassativamente le indicazioni del produttore!!
¡ATENCIÓN!	ATTENTIE!	UWAGA!	POZOR!
<b>ES</b> ¡Es posible que haya que aumentar la capacidad del radiador en caso de reequipar un acoplamiento de remolque! ¡Rogamos tener en cuenta las instrucciones de fabricante sin falta!	<b>NL</b> Het koelvermogen van het voertuig moet mogelijk worden verhoogd als achteraf een aanhangerkoppeling wordt aangebracht! Absoluut de fabrieksopgaven in acht nemen a.u.b.!!	<b>PL</b> Wydajność układu chłodzenia w zależności od możliwości musi być zwiększona w przypadku zamontowania dodatkowego wyposażenia (hakholownicy). Proszę koniecznie zniebac o zalecenie producenta samochodu !!	<b>SK</b> Vykon chladica vozidla musi byt pri doplneni vybavy o tazne zariadenie podľa možnosti zvyšeny !! <sup>^</sup> Prosime bezpodmienečne dbat na pokyny výrobcu !!

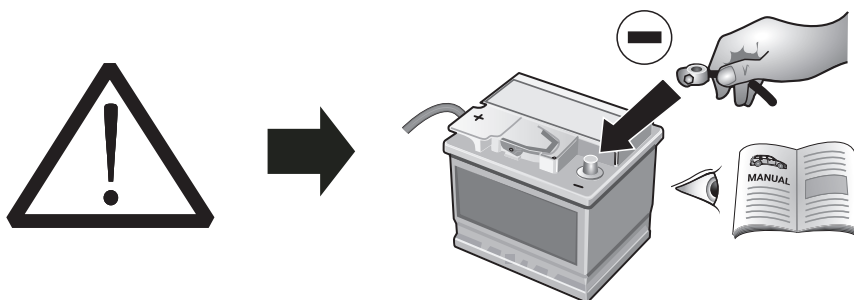

ACHTUNG!	ATTENTION!	ATTENTION!	ATTENTIONE!
<b>D</b> Um Störungen und Schäden am Bordnetz zu vermeiden, <b>muß</b> die Massepolklemme <b>unbedingt vor Beginn aller Arbeiten</b> von der Fahrzeugbatterie getrennt werden!  Insbesondere bei Arbeiten und Anschlüssen am CAN-Datenbus kann bei nicht abgeklemmter Batterie sowohl das Anhängermodul als auch das fahrzeugseitige Bordnetzsteuergerät beschädigt werden!  Bitte Herstellervorschriften beim Ab- und Anklemmen der Fahrzeugbatterie beachten!	<b>GB</b> In order to avoid malfunctions and damage to the vehicle's electrical system the earth terminal <b>must be disconnected</b> from the vehicle's battery <b>before starting work!</b>  Both the trailer module and the vehicle's control unit for the electrical system can be damaged during work on the CAN data bus connections if the battery is not disconnected!  Please pay attention to the manufacturer's instructions when disconnecting and reconnecting the vehicle's battery!	<b>F</b> Afin d'éviter tout dysfonctionnement ou endommagement du circuit de bord, <b>il est indispensable</b> de débrancher la pince de masse de la batterie du véhicule <b>avant le début de toute opération!</b>  En particulier s'il s'agit de travaux et de branchements effectués sur le bus de données CAN, si la batterie n'est pas débranchée, le module remorque aussi bien que le dispositif de commande de circuit de bord du véhicule risquent d'être endommagés!  Veuillez respecter les directives du fabricant lors du branchement et du débranchement de la batterie du véhicule!	<b>I</b> Per evitare disturbi e danni alla rete di distribuzione elettrica, l'espansione polare a massa <b>deve</b> essere assolutamente scollegata dalla batteria del veicolo <b>prima dell'inizio dei lavori!</b>  In particolare durante i lavori e gli allacciamenti al bus di dati CAN, se la batteria non è scollegata si possono danneggiare sia la centralina rimorchio, sia la centralina della rete di distribuzione elettrica del veicolo!  Attenersi alle indicazioni del costruttore per scollegare e ricollegare la batteria del veicolo!
¡ATENCIÓN!	ATTENTIE!	UWAGA!	POZOR!
<b>ES</b> ¡Para evitar fallos y defectos en el sistema eléctrico de a bordo <b>es imprescindible</b> separar al terminal de puesta a tierra de la batería del vehículo <b>antes de realizar cualquier trabajo!</b>  ¡Particularmente al realizar trabajos y conexiones al bus de datos CAN puede estropearse tanto el módulo para remolques como el regulador del sistema eléctrico de a bordo del vehículo si no se ha desconectado la batería!  ¡Rogamos observar las instrucciones del fabricante al conectar y desconectar la batería del vehículo!	<b>NL</b> Om storingen en schade aan de elektrische bedrading te vermijden <b>moet de massapoolklem absoluut vóór aanvang van alle werkzaamheden</b> worden losgekoppeld van de voertuigaccu!  Vooraf bij werkzaamheden aan en aansluitingen op de CAN-databus kan zowel de aanhangermodule als de voertuigzijdige regelenheid voor de elektrische installatie beschadigd worden, als de accu niet ontkoppeld is!  Fabrieksvoorschriften bij het vast- en loskoppelen van de voertuigaccu in acht nemen a.u.b.!	<b>PL</b> Aby zapobiec zbytaczynym bledom w elektronice samochodu, należy <b>przed rozpoczęciem montazu</b> wiązki odłączyć klemę (-) MINUS od akumulatora!  W Przypadku nieodłączenia klemy szczególnie przy montazu modulu CFC (CAN Bus) moze nastapic uszkodzenie tego modulu w wiązce jak rowniez uszkodzenie modulu sterujacego w samochodzie!  Dla tego prosimy przestrzegac instrukcji producenta przy odłączaniu i załączaniu klemy akumulatora!	<b>SK</b> Aby sa zabranilo zbytaczynym chybam v palubnej sieti, <b>musi</b> byt odpojena akumulatorova svorka na negativny (minus) pol este <b>pred zacatim montaze!</b>  Obzvlast pri pracach a pripojeniach na CAN-datovej zbernici moze dojst pri neodpojenej aku-mulatorovej svorke k poskodeniu modulu privesu, ako aj k poskodeniu palubneho modulu vozidla!  Prosime dodrzivat pokyny výrobcu pri odpojeni a pripojeni akumulatora!

4

	(GB)	(D)	(E)	(F)	(I)	(P)	(NL)	(DK)	(N)	(S)	(FIN)	(CZ)	(H)	(PL)
<b>BK</b>	Black	Schwarz	Negro	Noir	Nero	Preto	Zwart	Sort	Svart	Svart	Musta	Černá	Fekete	Czarny
<b>RD</b>	Red	Rot	Rojo	Rouge	Rosso	Vermelho	Rood	Rød	Rød	Röd	Punainen	Červená	Piros	Czerwony
<b>GN</b>	Green	Grün	Verde	Vert	Verde	Verde	Groen	Grøn	Grønt	Grön	Vihreä	Zelená	Zöld	Zielony
<b>OR</b>	Orange	Orange	Naranja	Orange	Arancione	Laranja	Oranje	Orange	Orange	Orange	Oranssi	Oranzová	Narancs	Pomarańczowy
<b>VT</b>	Violet	Violett	Violeta	Violet	Viola	Violeta	Violet	Violet	Fiolett	Violett	Violetti	Fialová	Ibolya	Fioletowy
<b>PK</b>	Pink	Pink	Pink	Rose	Rosa	Cor-de-Rosa	Paars	Pink	Pink	Rosa	Pinkki	Růžová	Rózsaszín	Różowy
<b>BL</b>	Blue	Blau	Azul	Bleu	Blu	Azul	Blauw	Blå	Blått	Blå	Sininen	Modrá	Kék	Niebieski
<b>YL</b>	Yellow	Gelb	Amarillo	Jaune	Giallo	Amarelo	Geel	Gul	Gult	Gul	Keltainen	Zlutá	Sárga	Żółty
<b>WT</b>	White	Weiss	Blanco	Blanc	Bianco	Branco	Wit	Hvid	Hvitt	Vit	Valkoinen	Bílá	Fehér	Biały
<b>BR</b>	Brown	Braun	Marrón	Brun	Marrone	Marrom	Bruin	Brun	Brunt	Brun	Ruskea	Hnědá	Barna	Brazowy
<b>GY</b>	Grey	Grau	Gris	Gris	Grigio	Cinzeno	Grijs	Grå	Grått	Grå	Harmaa	Sedá	Szürke	Szary

5

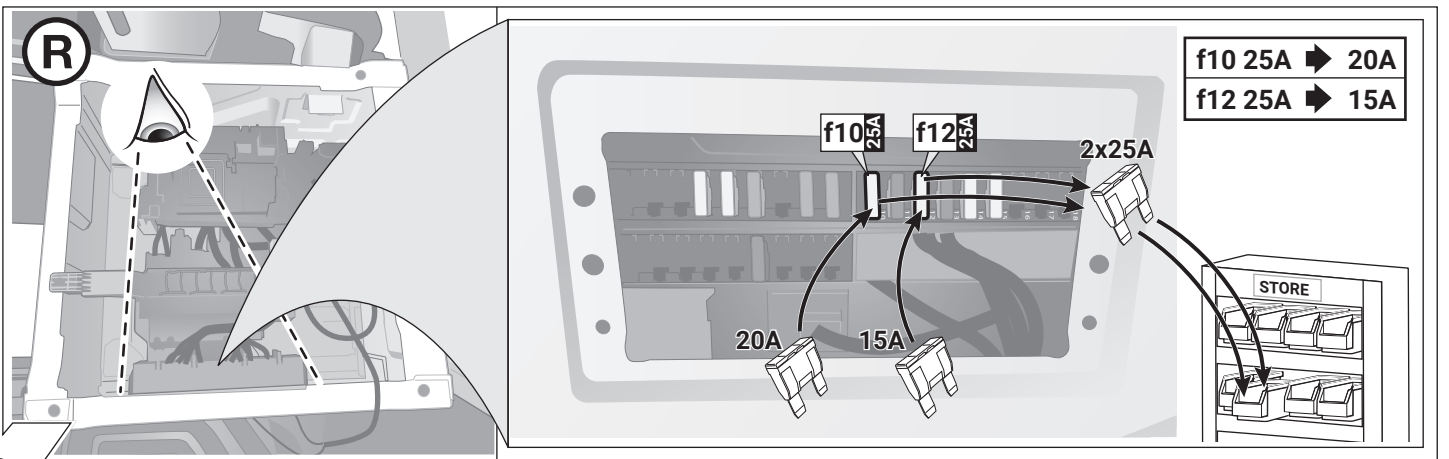
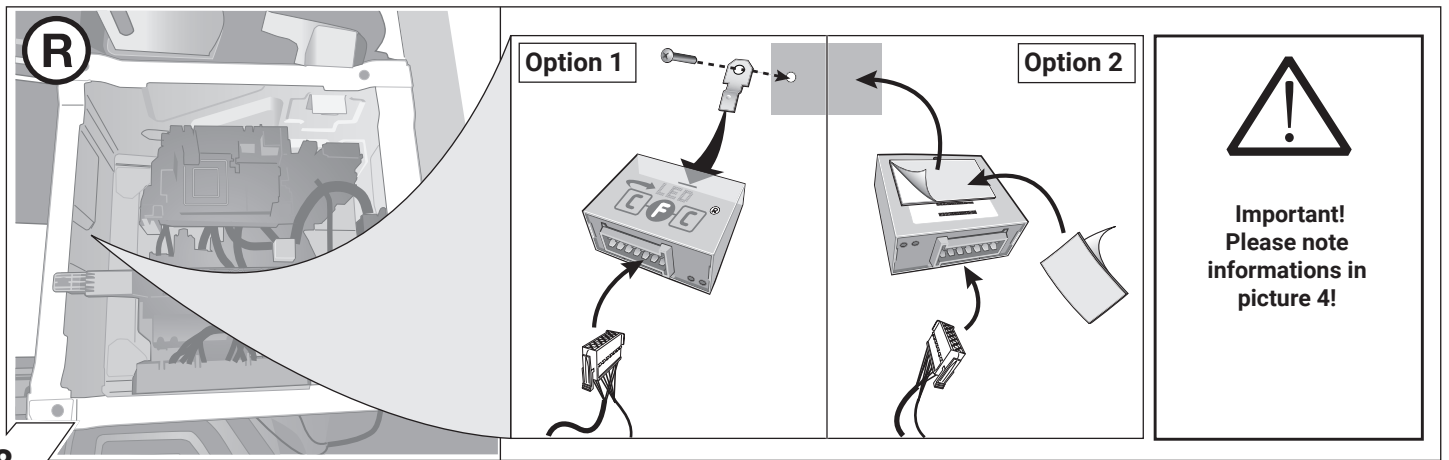
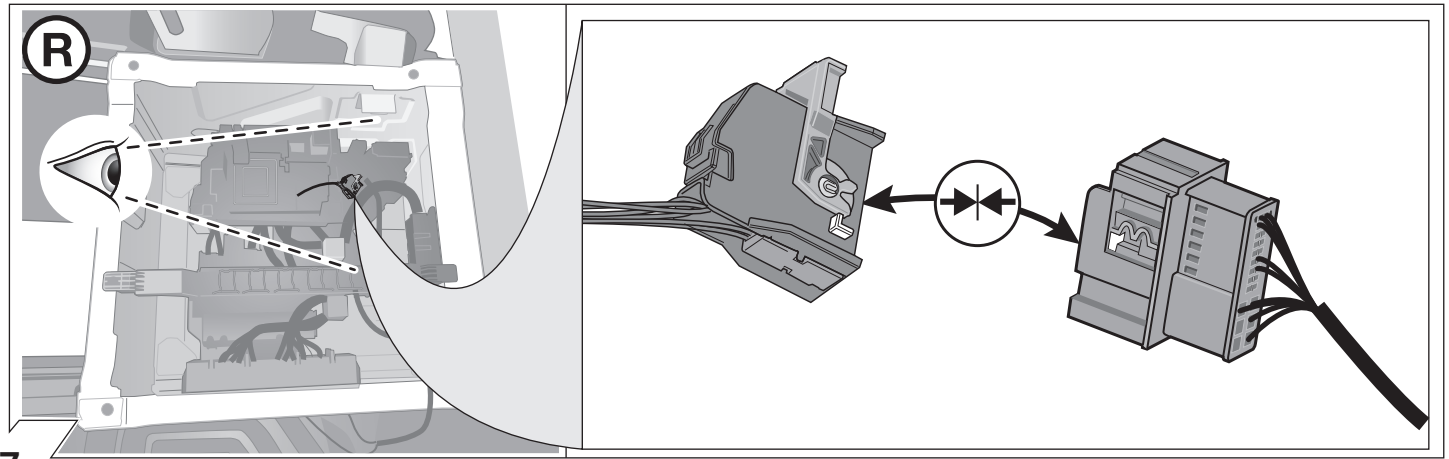
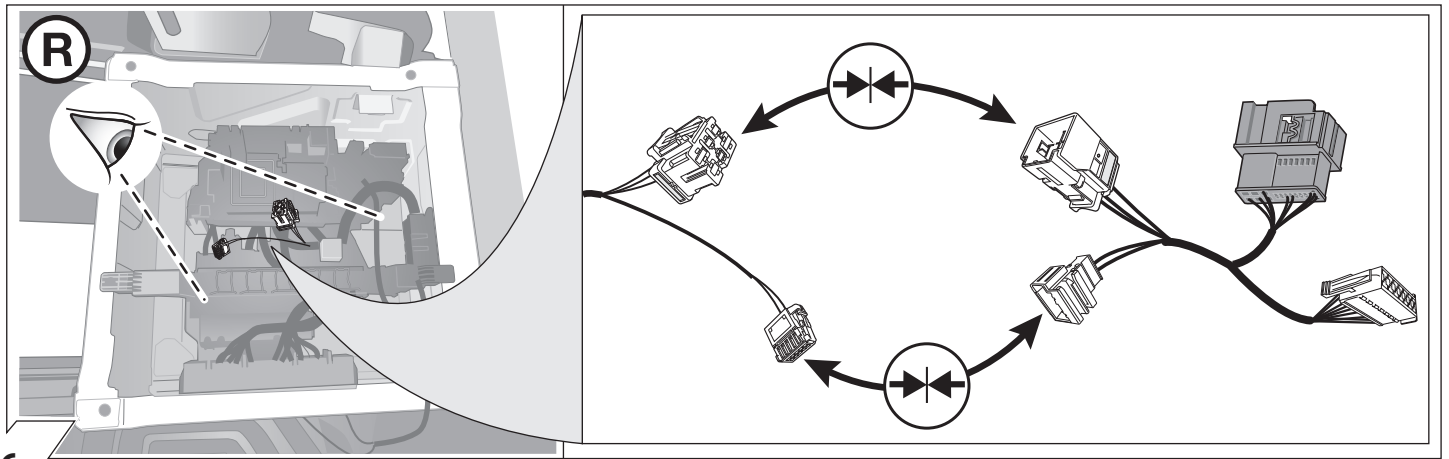





ISO 11446	Socket configuration / Maximum power output			
	1/L	YL	21W	
	2	BL	42W	
	3/31	WT		
	4/R	GN	21W	
	5/58-R	BR	52W	
	6/54	RD	63W	
	7/58-L	BK	52W	
	8	PK	42W	
	9	OR	240W	
	10	GY	180W	
	11	WT/BK		
	12			
	13	WT/RD		

14

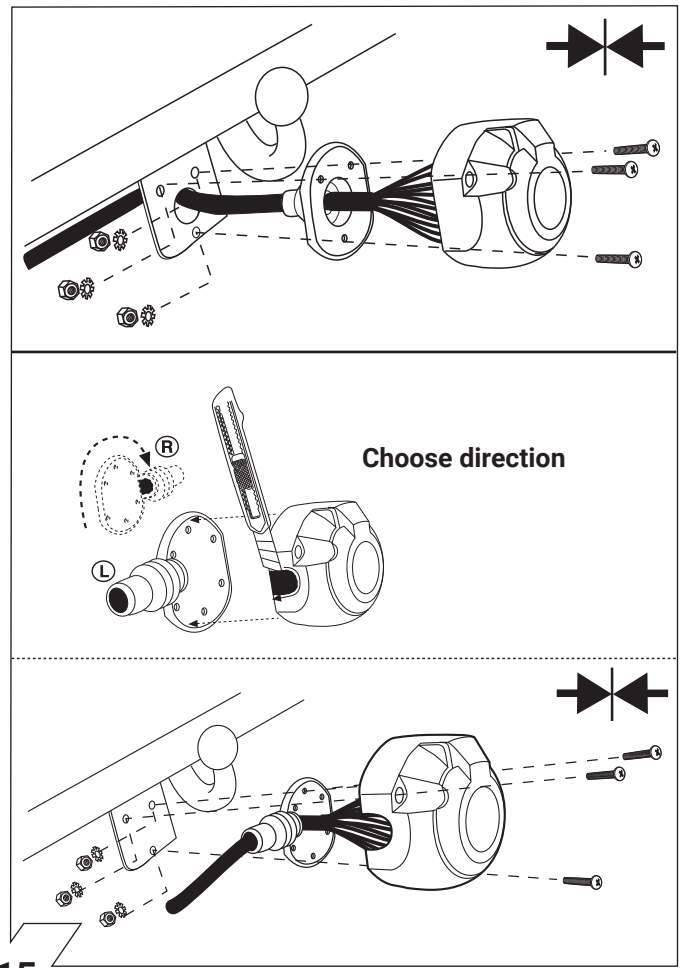

15

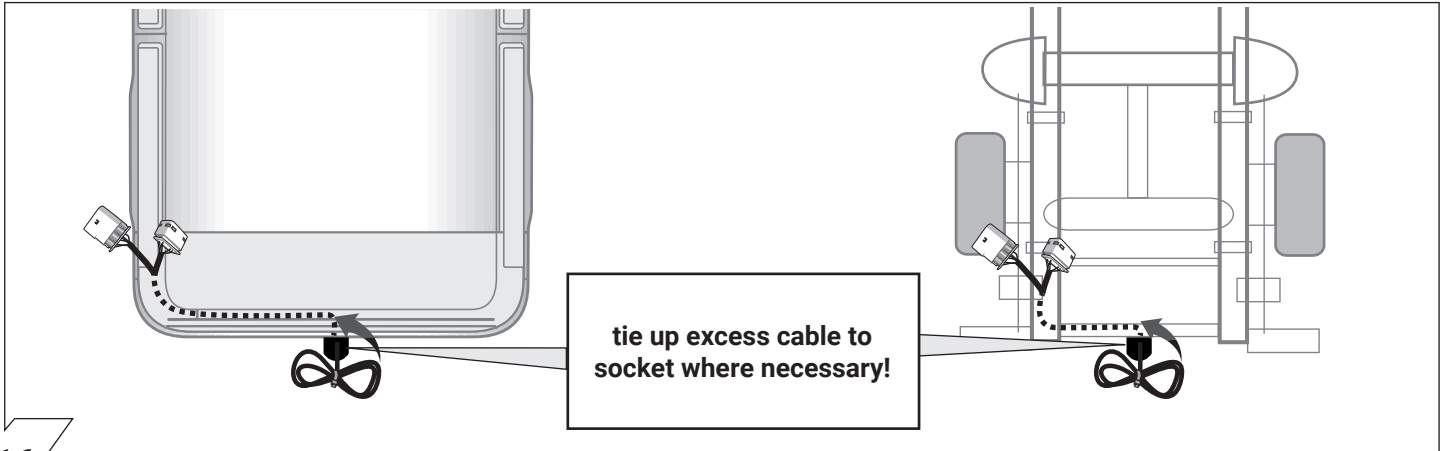

16

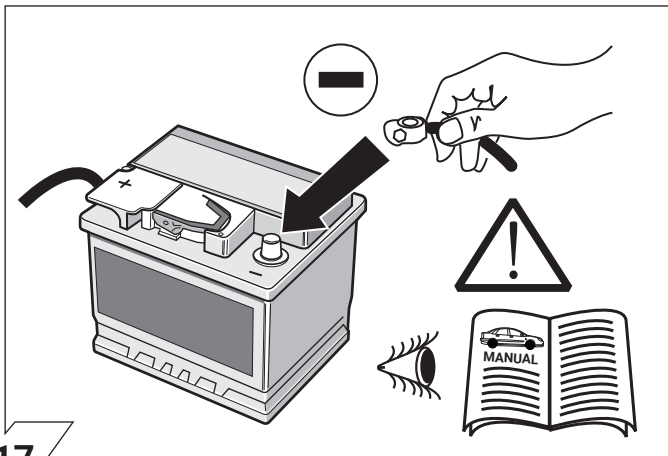

17

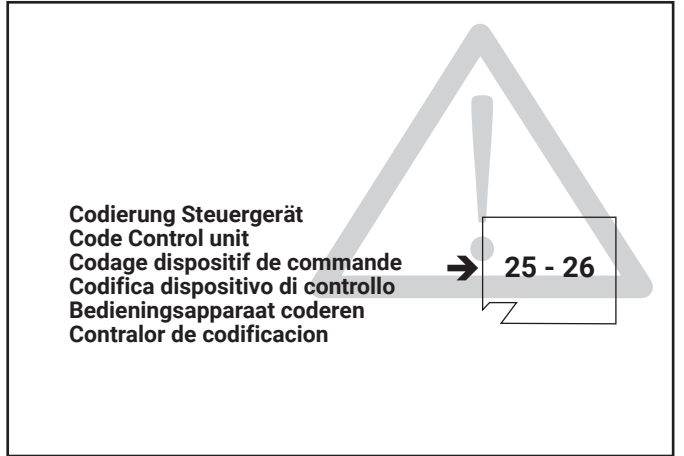



18

**OPTIONAL**

**Trailer Simulator for 7- and 13-pin Sockets**

19

**D** Folgende Beleuchtungsfunktionen des Anhängers werden **nicht** bei allen Zugfahrzeugen mit Tagesfahrlichtschaltung unterstützt:

- Schlussleuchten
- Begrenzungsleuchten
- Kennzeichenbeleuchtung

Zur Aktivierung dieser Funktionen muss **Stand- oder Abblendlicht eingeschaltet** werden!

**GB** The following light functions for the trailer are **not supported** by all towing vehicles **with DRL circuit**:

- Rear lights
- Side lights
- Numberplate lights

The **taillights or dimmed headlights must be switched on** to activate this function!

**F** Les fonctions d'éclairage suivantes de la remorque **ne sont pas activables** sur tous les véhicules de traction équipés de **feux de circulation de jour**:

- Feux arrières
- Feux d'encombrement
- Éclairage de la plaque minéralogique

Pour activer ces fonctions, **les feux de position ou de croisement** doivent être allumés!

**PL** Niektóre funkcje oświetlenia przyczepy **nie są aktywne w samochodach ktore sa wyposażone w przelacznik swiatel dziennych**:

- światła pozycyjne (tylne)
- światła obrysowe
- oświetlenie tablicy rejestracyjnej

W celu aktywacji tych funkcji **muszą być włączone światła postojowe lub pozycyjne**.

**I** Le seguenti funzioni per l'illuminazione del rimorchio **non sono supportate** da tutte le motrici **con circuito di luci diurne**:

- luci posteriori
- luci d'ingombro
- illuminazione targa

Per attivare queste funzioni devono essere accese **le luci di posizione o gli anabbaglianti!**

**NL** De volgende verlichtingsfuncties van de aanhanger worden **niet** bij alle trekkende voertuigen **met daglichtschakeling** ondersteund:

- Achterlichten
- Spatbordlampen
- Kentekenverlichting

Ter activering van deze functies moet **parkeer- of dimlicht** worden ingeschakeld!

**ES** No todos los vehículos tractores **con conmutación de luz de marcha diurna** ofrecen un soporte para las siguientes funciones de iluminación del remolque:

- Luces traseras
- Luces de gálibo
- Iluminación de la matrícula

¡Para activar estas funciones deberán encenderse **las luces de posición o las luces de cruce!**

**SK** Nasledujúce funkcie osvetlenia privesu **nie sú podporované pri všetkých taháčoch so spinaním denného svetla** počas jazdy:

- koncové (zadné) svetla
- obrysové svetla
- osvetlenie SPZ

K aktivovaniu týchto funkcií **musí byť zapnuté parkovacie svetlo alebo tmivé svetlo**.

20

21

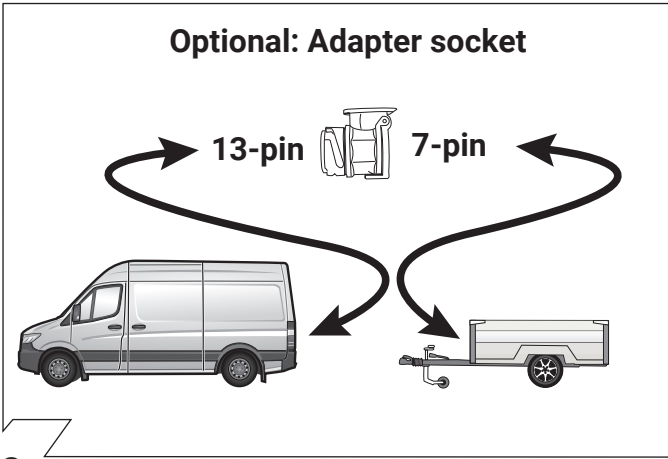

22

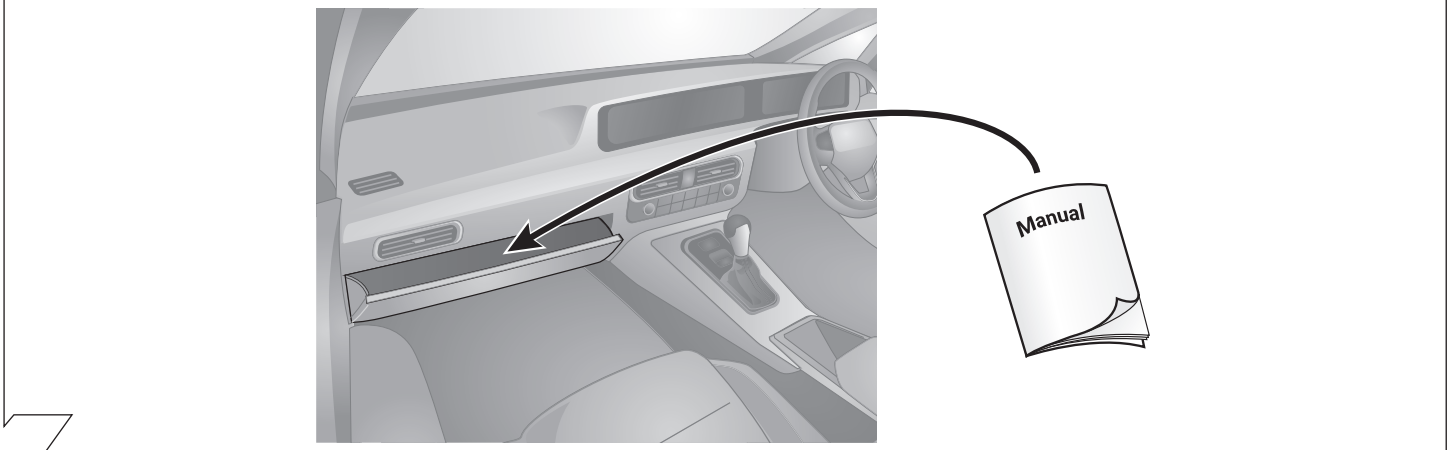
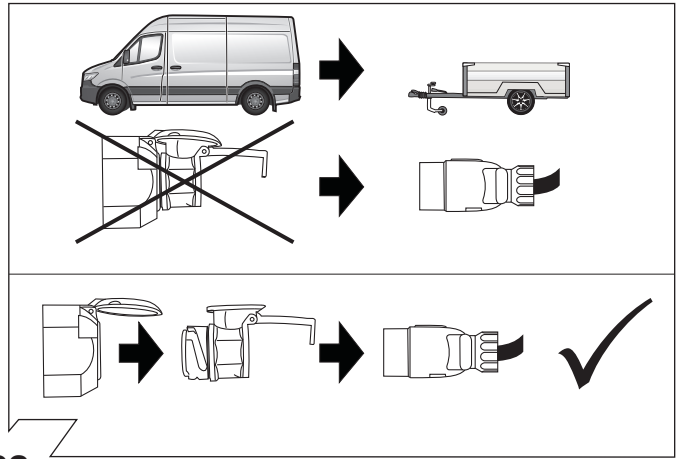

24

# Set up trailer operation

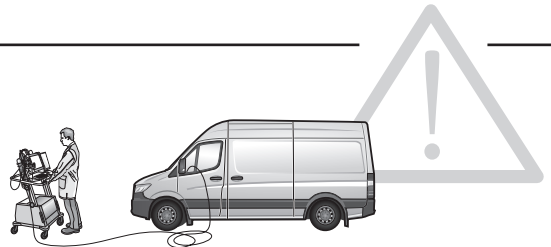

D	GB	F
<p><b>Allgemein</b></p> <p>Nach Einbau des E-Satzes sind die obligatorische Anhängerbeleuchtung sowie die in einigen Ländern gesetzlich vorgeschriebene Anhängerblinküberwachung ohne jede Freischaltung am Fahrzeug gewährleistet!</p> <p><b>HINWEIS:</b> Für die automatische Abschaltung der fahrzeugseitigen Nebelschlussleuchte bei Anhänger- oder Ladungsträgerbetrieb sowie gegebenenfalls zur Initialisierung erweiterter Funktionen optionaler Assistenzsysteme empfehlen wir folgende Codierung:</p> <p><b>Schritt 1:</b></p> <p><b>Sonderausstattung bei "Eingabe bei Nachrüstungen und Umbauten" nachtragen:</b></p> <p><b>Sonderausstattungs-codes hinzufügen:</b></p> <ul style="list-style-type: none"> <li>+ <b>Q10</b> Querträger für Anhängerkupplung (Anhängelast bis 2 t)</li> <li>+ <b>Q22</b> Kugelkopf fest</li> <li>+ <b>Q50</b> Kugelkopf abnehmbar</li> <li>+ <b>QA0</b> Anhängerkupplung geschraubt für 2,8t Anhängerlast</li> <li>+ <b>QA7</b> Anhängerkupplung für erhöhte Anhängerlast 3,5 t</li> <li>+ <b>QA8</b> Anhängerkupplung fest für erhöhte Anhängerlast (2,8 t / 3,0 t zGG)</li> <li>+ <b>E40</b> Anhängersteckdose 7 polig</li> <li>+ <b>E43</b> Anhängersteckdose 13 polig</li> </ul> <p><b>Vorhandene Sonderausstattung Code E57 (Elektrik für Anhängersteckdose) entfernen</b></p> <p><b>Schritt 2:</b></p> <ol style="list-style-type: none"> <li>1. STAR DIAGNOSE mit Auto verbinden</li> <li>2. Programm starten</li> <li>3. Klicke auf „Steuergeräte Ansicht“</li> <li>4. Verbaute Steuergeräte wie folgt programmieren:             <ol style="list-style-type: none"> <li>a. Klicke z.B. auf „EZX“ (Elektronisches Zündschloss)</li> <li>b. Klicke auf „Anpassung“</li> <li>c. Auf der linken Seite: Klicke auf Aktualisierung SCN-Codierung</li> <li>d. Gehe online und warte ein paar Sekunden</li> </ol> </li> <li>5. Vorgang mit allen unten aufgeführten Steuergeräten durchführen:             <ul style="list-style-type: none"> <li>- „EZX“ (Elektronisches Zündschloss)</li> <li>- „SAM“ (Signalerfass- und Ansteuermodul)</li> <li>- „KI“ (Kombiinstrument)</li> <li>- „ESP“ (Elektronisches Stabilitäts-Programm)</li> <li>- „CPC“ (Steuergerät "Antriebsstrang")</li> </ul> </li> </ol> <p>Wenn verbaut:</p> <ul style="list-style-type: none"> <li>- „AUDIO“ (Autoradio)</li> <li>- „PTS“ (Parktronic)</li> <li>- „RFK“ (Rückfahrkamera)</li> </ul> <p><b>► Ende der Codierung</b></p>	<p><b>General</b></p> <p>After the installation of the electric kit, the obligatory trailer lighting, Towing vehicle whilst a trailer/bike rack has been connected, diagnostic programming of the extended trailer functions together with optional assistance systems must be performed. Please proceed with the coding as follows:</p> <p><b>NOTE:</b> In order for the rear fog light to cut-off automatically on the towing vehicle whilst a trailer/bike rack has been connected, diagnostic programming of the extended trailer functions together with optional assistance systems must be performed. Please proceed with the coding as follows:</p> <p><b>Step 1:</b></p> <p><b>Supplement optional extras via „Input for retrofit and conversions“:</b></p> <p>Add special equipment codes:</p> <ul style="list-style-type: none"> <li>+ <b>Q10</b> cross member for trailer hitch (trailer load up to 2t)</li> <li>+ <b>Q22</b> ball head fixed</li> <li>+ <b>Q50</b> ball head removable</li> <li>+ <b>QA0</b> trailer hitch screwed for 2,8t trailer load</li> <li>+ <b>QA7</b> trailer hitch for increased trailer load 3.5t</li> <li>+ <b>QA8</b> trailer hitch fixed for increased hitch load (2.8t / 3.0t GVWR)</li> <li>+ <b>E40</b> trailer socket 7 pin</li> <li>+ <b>E43</b> trailer socket 13 pin</li> </ul> <p><b>Remove existing optional extras code E57 (electrics for trailer socket)</b></p> <p><b>Step 2:</b></p> <ol style="list-style-type: none"> <li>1. Connect STAR DIAGNOSIS to car</li> <li>2. Start program</li> <li>3. Click "Controllers View"</li> <li>4. code installed control units as follows:             <ol style="list-style-type: none"> <li>a. Click e.g. "EZX" (Ignition)</li> <li>b. Click "Adjust"</li> <li>c. On the left side: click updating SCN encoding</li> <li>d. Go online a wait a few seconds</li> </ol> </li> <li>5. Perform the operation with all the control units listed below:             <ul style="list-style-type: none"> <li>- "EZX" (Ignition)</li> <li>- "SAM" (Signal detection- and control modul).</li> <li>- "combined instrument"</li> <li>- "ESP" (Electronic Stability Program)</li> <li>- "CPC" (Control Unit "Powertrain")</li> </ul> </li> </ol> <p>if fitted:</p> <ul style="list-style-type: none"> <li>- "AUDIO" (car radio)</li> <li>- "PTS" (Parktronic)</li> <li>- "reversing camera"</li> </ul> <p><b>► Coding finished</b></p>	<p><b>Généralités</b></p> <p>Après l'installation du module électrique, l'éclairage obligatoire de la remorque, Stabilisation de l'attelage, ainsi que le contrôle des clignotants de la remorque, prescrit dans certains pays, sont assurés sans qu'il soit nécessaire d'activer ces fonctions dans le véhicule!</p> <p><b>REMARQUE:</b> Pour l'arrêt automatique du feu brouillard arrière côté véhicule en mode remorque ou opération de porteurs de charge aussi bien que pour l'initialisation des fonctions améliorées des systèmes d'assistance en option, s'il vous plaît utiliser le code suivant :</p> <p><b>étape 1:</b></p> <p><b>Rectifier l'équipement spécial via „Saisie pour rééquipement ou transformation“:</b></p> <p><b>Ajouter des codes d'équipement spéciaux:</b></p> <ul style="list-style-type: none"> <li>+ <b>Q10</b> Traverse pour attelage de remorque (charge de remorque jusqu'à 2 tonnes)</li> <li>+ <b>Q22</b> Rotule fixe</li> <li>+ <b>Q50</b> Rotule amovible</li> <li>+ <b>QA0</b> Attelage de remorque charge de remorque 2,8 t vissée</li> <li>+ <b>QA7</b> Attelage de remorque QA7 pour une charge de remorque accrue 3,5 t</li> <li>+ <b>QA8</b> Attelage de remorque QA8 fixé pour une charge d'attelage accrue (2.8 t / 3.0 t PTAC)</li> <li>+ <b>E40</b> prise de courant 7 poles pour remorque</li> <li>+ <b>E43</b> prise de remorque 13 poles</li> </ul> <p><b>Enlever «Équipement spécial existant code E57» (système électrique pour prise de la remorque)</b></p> <p><b>étape 2:</b></p> <ol style="list-style-type: none"> <li>1. Relier STAR DIAGNOSE à la voiture</li> <li>2. Démarrer le programme</li> <li>3. Cliquez sur «Vue appareils de commande»</li> <li>4. Programmez des appareils de commande montés comme suit:             <ol style="list-style-type: none"> <li>a. Cliquez p. ex. sur «EZX» (Allumage)</li> <li>b. Cliquez sur «Adaptation»</li> <li>c. Sur le côté gauche: Cliquez sur actualisation SCN Codage</li> <li>d. Rendez-vous en ligne et attendez quelques secondes</li> </ol> </li> <li>5. Effectuer la procédure avec toutes les unités de commande dans la liste ci-dessous:             <ul style="list-style-type: none"> <li>- «EZX» (Allumage)</li> <li>- «SAM» (Module de Commande)</li> <li>- «instrument combiné»</li> <li>- «ESP» (programme électronique de stabilité)</li> <li>- «CPC» (Unité de contrôle "Groupe motopropulseur")</li> </ul> </li> </ol> <p>si installé:</p> <ul style="list-style-type: none"> <li>- «AUDIO» (autoradio)</li> <li>- «PTS» (Parktronic)</li> <li>- «RFK» (caméra de recul)</li> </ul> <p><b>► Fin de codage</b></p>

# Set up trailer operation

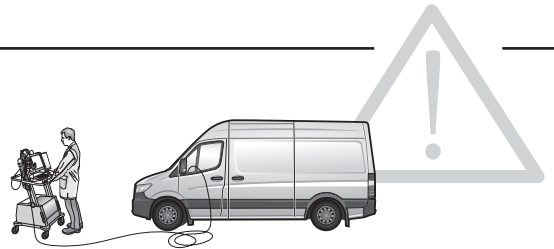

I	E	NL
<p><b>Informazioni generali</b></p> <p>Dopo il montaggio del gruppo elettronico, l'illuminazione obbligatoria, Sistema di stabilizzazione rimorchio, e il controllo dei lampeggianti del rimorchio (prescritto dalla legge in alcuni paesi) sono assicurati senza bisogno di alcuna procedura di attivazione!</p> <p><b>AVVERTENZA:</b> Per la disattivazione automatica del faro retronebbia di bordo nel funzionamento con rimorchio o piattaforma di carico ed eventualmente per l'inizializzazione di funzioni più complesse dei sistemi di assistenza opzionali, si consiglia la seguente codifica:</p> <p><b>Fase 1:</b></p> <p><b>Adeguare l'equipaggiamento speciale mediante "Immissione in caso di optional supplementari o modifiche":</b></p> <p><b>Aggiungi codici speciali dell'attrezzatura:</b></p> <ul style="list-style-type: none"> <li>+ <b>Q10</b> Traversa per gancio di traino (carico rimorchio fino a 2 t)</li> <li>+ <b>Q22</b> Testa a sfera fissa</li> <li>+ <b>Q50</b> Testa a sfera rimovibile</li> <li>+ <b>QA0</b> Gancio di traino imbullonato per carico rimorchio 2,8 t</li> <li>+ <b>QA7</b> Gancio di traino per un maggiore carico del rimorchio 3,5 t</li> <li>+ <b>QA8</b> Gancio di traino fissato per un maggior carico di attacco (2,8 t / 3,0 t di peso lordo consentito del veicolo)</li> <li>+ <b>E40</b> presa per rimorchio, 7 pin</li> <li>+ <b>E43</b> presa per rimorchio, 13 pin</li> </ul> <p><b>Rimuovere l'equipaggiamento speciale codice E57 (sistema elettrico per presa rimorchio)</b></p> <p><b>Fase 2:</b></p> <ol style="list-style-type: none"> <li>1. Collegare STAR DIAGNOSI con l'auto</li> <li>2. Avviare il programma</li> <li>3. Cliccare su „Vista Comando centralina“</li> <li>4. codite unità di controllo installato come segue             <ol style="list-style-type: none"> <li>a. Cliccare p.es. „EVS“ (Blocco di accensione)</li> <li>b. Cliccare su „Adattamento“</li> <li>c. Sul lato sinistro:                 <ul style="list-style-type: none"> <li>cliccare su attualizzazione SCN Codifica</li> </ul> </li> <li>d. Collegarsi online e aspettare alcuni secondi</li> </ol> </li> <li>5. Eseguire la procedura con tutte le centraline di seguito elencati:             <ul style="list-style-type: none"> <li>- „EVS“ (Blocco di accensione)</li> <li>- „SAM“ (Modulo di controllo)</li> <li>- „strumenta combinato“</li> <li>- „ESP“ (programma elettronico di stabilità)</li> <li>- „CPC“ (Unità di controllo "catena cinematica")</li> </ul> </li> </ol> <p>se installato:</p> <ul style="list-style-type: none"> <li>- „AUDIO“ (autoradio)</li> <li>- „PTS“ (Parktronic)</li> <li>- „telecamera di retromarcia“</li> </ul> <p>► <b>Fine della codifica</b></p>	<p><b>Generales</b></p> <p>¡Después del montaje del equipo eléctrico queda asegurada la iluminación obligatoria del remolque, estabilización del tiro, así como el control de intermitentes del remolque prescritos por la ley en algunos países sin ninguna clase de activación en el vehículo!</p> <p><b>NOTA:</b> Rogamos realizar la siguiente codificación para la desconexión automática de la luz antiniebla trasera del vehículo tractor en caso de servicio con remolque o con medios de carga, así como para la inicialización de funciones ampliadas de sistemas opcionales de asistencia en caso dado:</p> <p><b>1er paso:</b></p> <p><b>Completar el equipamiento especial mediante "Entradas en caso de reequipamientos o modificaciones":</b></p> <p><b>Agregue códigos de equipo especiales:</b></p> <ul style="list-style-type: none"> <li>+ <b>Q10</b> Travesaño para el enganche del remolque (carga del remolque hasta 2t)</li> <li>+ <b>Q22</b> Cabeza de bola fija</li> <li>+ <b>Q50</b> Cabeza de bola extraíble</li> <li>+ <b>QA0</b> Enganche de remolque atornillado para carga de remolque de 2,8 t</li> <li>+ <b>QA7</b> Enganche de remolque para aumentar la carga del remolque 3.5 t</li> <li>+ <b>QA8</b> Enganche de remolque fijado para aumentar la carga del remolque (2,8 t / 3,0 t Peso Bruto Vehicular)</li> <li>+ <b>E40</b> zócalo del remolque, 7 pin</li> <li>+ <b>E43</b> zócalo del remolque, 13 pin</li> </ul> <p><b>Retirar el equipamiento especial existente código E57 (sistema eléctrico para la toma del remolque)</b></p> <p><b>2o paso:</b></p> <ol style="list-style-type: none"> <li>1. Conectar STAR DIAGNÓSTICO con el coche</li> <li>2. Iniciar el programa</li> <li>3. Hacer clic en "Ver reguladores"</li> <li>4. código instalado unidades de control de la siguiente             <ol style="list-style-type: none"> <li>a. Hacer clic por ejemplo en "EVS" (Ignición)</li> <li>b. Hacer clic en "Adaptación"</li> <li>c. En el lado izquierdo: Hacer clic en actualización SCN Codificación</li> <li>d. Conectarse en línea y esperar un par de segundos</li> </ol> </li> <li>5. Realice el procedimiento con todas las unidades de control que se indican a continuación:             <ul style="list-style-type: none"> <li>- "EVS" (Ignición)</li> <li>- "SAM" (Módulo de control)</li> <li>- "instrumento combinado"</li> <li>- "ESP" (Programa Electrónico de Estabilidad)</li> <li>- "CPC" (Unidad de control "árbol de transmisión")</li> </ul> </li> </ol> <p>si está instalado:</p> <ul style="list-style-type: none"> <li>- "AUDIO" (radio del coche)</li> <li>- "PTS" (Parktronic)</li> <li>- "cámara de marcha atrás"</li> </ul> <p>► <b>Fin de la codificación</b></p>	<p><b>Algemeen</b></p> <p>Na inbouw van de elektroset zijn de verplichte aanhangerverlichting, Stabilisatie van de auto met aanhangwagen, en de in enkele landen wettelijk voorgeschreven knippercontrole van de aanhanger zonder enige vrijeschakeling op het voertuig gegarandeerd!</p> <p><b>OPMERKING:</b> Voor de automatische uitschakeling van het mistachterlicht van het voertuig bij gebruik als aanhangwagen of ladingdrager en eveneens voor de initialisatie van uitgebreide functies van optionele assistentiesystemen, verzoeken wij u, als volgt te coderen:</p> <p><b>Stap 1:</b></p> <p><b>Speciale uitrusting via "Invoer bij achteraf toegevoegde onderdelen of modificaties" achteraf aanvullen:</b></p> <p><b>Speciale apparaatcodes toevoegen:</b></p> <ul style="list-style-type: none"> <li>+ <b>Q10</b> Dwarsbalk voor trekhaak (sleepvermogen tot 2 t)</li> <li>+ <b>Q22</b> Balhoofd bevestigd</li> <li>+ <b>Q50</b> Kogelkop afneembaar</li> <li>+ <b>QA0</b> Trekhaak vastgeschroefd voor aanhanglast van 2,8 t</li> <li>+ <b>QA7</b> Trekhaak voor meer aanhangwagenbelasting 3,5 t</li> <li>+ <b>QA8</b> Trekhaak vast voor hogere aanhangwagenbelasting (2,8 t / 3,0 t totaalgewicht van het voertuig)</li> <li>+ <b>E40</b> trekhaak 7-polig</li> <li>+ <b>E43</b> trekhaak 13-polig</li> </ul> <p><b>Bestaande speciale uitrusting code E57 (elektriciteit voor aanhangwagencontactdoos) verwijderen</b></p> <p><b>Stap 2:</b></p> <ol style="list-style-type: none"> <li>1. STAR DIAGNOSE met auto verbinden</li> <li>2. Programma starten</li> <li>3. Klik op „ Bekijk besturingsapparaten“</li> <li>4. code geïnstalleerd besturingsapparaten als volgt             <ol style="list-style-type: none"> <li>a. Klik bijvoorbeeld op „EVS“ (Ignition)</li> <li>b. Klik op „Aanpassing“</li> <li>c. Aan de linkerkant:                 <ul style="list-style-type: none"> <li>klik op update SCN-codering</li> </ul> </li> <li>d. Ga online en wacht een paar seconden</li> </ol> </li> <li>5. Voer de proces met alle hieronder genoemde besturingsapparaten:             <ul style="list-style-type: none"> <li>- „EVS“ (Ignition)</li> <li>- „SAM“ (Signal detection- and control modul)</li> <li>- „kombi-instrument“</li> <li>- „ESP“ (elektronisch stabiliteitsprogramma)</li> <li>- „CPC“ (Besturingseenheid "Aandrijving")</li> </ul> </li> </ol> <p>indien geïnstalleerd:</p> <ul style="list-style-type: none"> <li>- „AUDIO“ (autoradio)</li> <li>- „PTS“ (Parktronic)</li> <li>- „achteruitrijcamera“</li> </ul> <p>► <b>Uiteinde van het coderende</b></p>

# Set up trailer operation

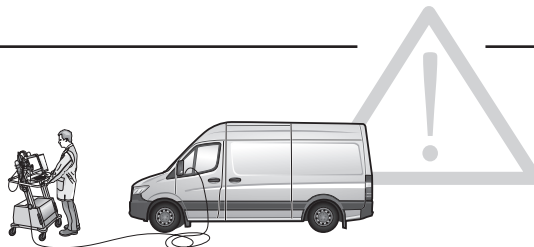

**PL**

## General

Po zainstalowaniu zestawu elektrycznego, obowiązkowe oświetlenie przyczepy, holowanie pojazdu i stabilizacja przyczepy, a także kontrola wskaźnika przyczepy, która jest ustawowo obowiązująca w kilku krajach, jest gwarantowana bez konieczności wykonywania jakichkolwiek połączeń w pojeździe!

### UWAGA:

Aby tylne światło przeciwmgielne wyłączyło się automatycznie na pojeździe ciągniętym przy podłączonej przyczepie / stojaku na rowery, należy przeprowadzić diagnostyczne programowanie rozszerzonych funkcji przyczepy wraz z opcjonalnymi systemami wspomagającymi. Proszę postępować zgodnie z kodowaniem w następujący sposób:

### Krok 1:

Uzupełnij opcjonalne dodatki poprzez "Wejście dla modernizacji i konwersji":

#### Dodaj specjalne kody urządzeń:

- + Q10 Poprzeczka do zaczepu przyczepy (obciążenie przyczepy do 2 t)
- + Q22 Naprawiono głowicę kulową
- + Q50 Wymienna głowica kulowa
- + QA0 Hak holowniczy przykręcony do obciążenia przyczepy 2,8 t
- + QA7 Hak holowniczy do zwiększenia obciążenia przyczepy 3.5t
- + QA8 Zaczep do przyczepy zamocowany do zwiększonego obciążenia zaczepu (2,8t / 3,t ocena masy całkowitej pojazdu)
- + E40 gniazdo przyczepy 7 pin
- + E43 gniazdo przyczepy 13 pin

Usuń istniejący opcjonalny kod dodatków E57 (elektryka dla gniazda przyczepy)

### Krok 2:

1. Połącz STAR DIAGNOSIS z samochodem
2. Uruchom program
3. Kliknij "Widok kontrolerów"
4. zainstalowane jednostki kontrolne kodu w następujący sposób:
  - a. Kliknij np. "EzS" (zapłon)
  - b. Kliknij "Dostosuj"
  - c. Po lewej stronie:
    - kliknij aktualizuj kodowanie SCN
  - d. Przejdź do trybu online i poczekaj kilka sekund
5. Wykonaj operację ze wszystkimi wymienionymi poniżej jednostkami sterującymi:

- "EZS" (zapłon)

- "SAM" (moduł detekcji sygnału i sterowania).

- "instrument kombinowany"

- "ESP" (elektroniczny program stabilności)

- "CPC" (Jednostka sterująca "napędowy")

#### pasowało:

- "AUDIO" (radio samochodowe)
- "PTS" (Parktronic)
- "kamera cofania"

▶ Kodowanie zakończone

**SK**

## Všeobecné

Po inštalácii elektrickej súpravy je zaručené povinné osvetlenie prívesu, stabilizácia ťahania vozidiel a prívesu, ako aj riadenie indikátora prívesu, ktoré je štatutárne v niekoľkých krajinách, bez toho, aby bolo potrebné spojiť vozidlo!

### POZNÁMKA:

Aby sa zadné hmlové svetlo automaticky vypínalo na ťažnom vozidle počas pripojenia prívesu / nosiča bicyklov, musí sa vykonať diagnostické programovanie funkcií rozšíreného prívesu spolu s voliteľnými asistenčnými systémami. Pokračujte v kódovaní nasledujúcim spôsobom:

### Krok 1:

Doplňte voliteľné doplnky pomocou položky "Vstup pre dodatočné úpravy a konverzie":

#### Pridajte špeciálne kódy zariadení:

- + Q10 Pripojka pre ťažné zariadenie (zaťaženie prívesu do 2t)
- + Q22 Pevná guľová hlava
- + Q50 guľová hlava je odnímateľná
- + QA0 Náves prívesu skrutkovaný pre zaťaženie prívesu 2,8 t
- + QA7 Príves prívesu pre zvýšenie zaťaženia prívesu 3,5t
- + QA8 Príves prívesu pre väčšie zaťaženie (2.8t / 3.0t celková hmotnosť vozidla)
- + E40 zásuvka prívesu 7 kolíkov
- + E43 zásuvka prívesu 13 kolíkov

Odstráňte existujúci voliteľný doplnkový kód E57 (elektrická zásuvka pre pripojné vozidlo)

### Krok 2:

1. Pripojte STAR DIAGNOSIS k vozidlu
2. Spustite program
3. Kliknite na položku "Controllers View"
4. kódované inštalované riadiace jednotky nasledovne:
  - a. Kliknite napr. "EZS" (zapaľovanie)
  - b. Kliknite na tlačidlo "Upraviť"
  - c. Na ľavej strane:
    - kliknite na aktualizáciu kódovania SCN
  - d. Choďte online a počkajte niekoľko sekúnd
5. Vykonajte prevádzku so všetkými ovládacími jednotkami uvedenými nižšie:

- "EZS" (zapaľovanie)

- "SAM" (detekčný a riadiaci modul)

- "kombinovaný nástroj"

- "ESP" (Elektronický program stability)











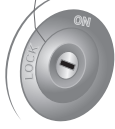
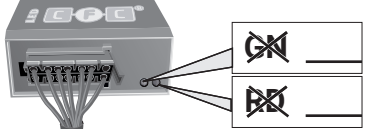



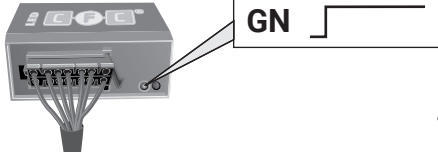

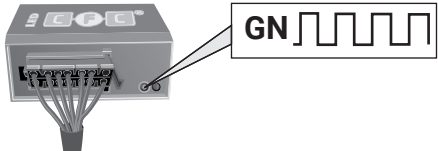

- "CPC" (Riadiaca jednotka "pohonné ústrojenstvo")

#### ak je namontované:

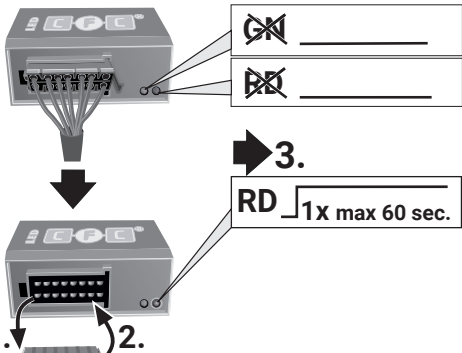
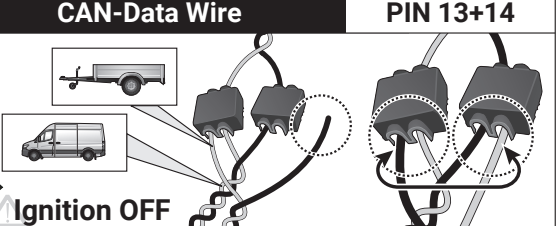
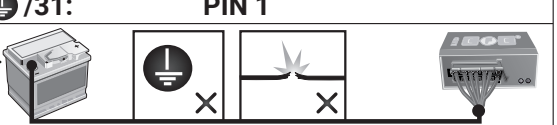
- "AUDIO" (autorádio)
- "PTS" (Parktronic)
- "reverzná kamera"

▶ Kódovanie je dokončené

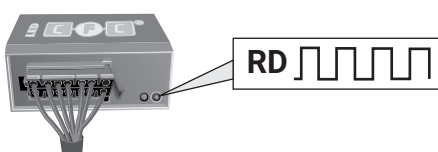
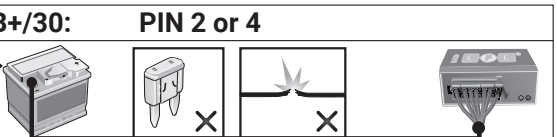

D	GB	F	PL
I	E	NL	SK
 <p><b>Ignition OFF</b></p>		<p><b>No CAN-Data</b> =  <b>Standby / Sleepmode</b></p>	
 <p><b>Ignition ON</b></p>			
 <p><b>Ignition ON</b></p>			
 <p><b>Ignition ON</b></p>	 <p><b>3.</b> RD 1x max 60 sec.</p>	<p><b>CAN-Data Wire</b>      <b>PIN 13+14</b></p>  <p><b>Ignition OFF</b></p> <p><b>or</b></p> <p><b>/31: PIN 1</b></p> 	  
 <p><b>Ignition ON</b></p>		<p><b>B+/30: PIN 2 or 4</b></p> 	
<p><b>D</b> <b>Blinküberwachung und Leuchten-Substitution bei Ausfall der Anhänger-Blinkleuchten</b> Der Ausfall von einer oder von beiden Anhänger-Blinkleuchten wird je nach Fahrzeugtyp und Ausführung des verbauten Elektro-Einbausatzes wie folgt angezeigt:</p> <ul style="list-style-type: none"> <li>• <b>Erhöhung / Verdoppelung der Blinkfrequenz</b></li> <li>• <b>Volltextmeldung im Display / Kombi-Instrument</b></li> <li>• <b>Aktivierung Kontrollleuchte für Lampenausfall</b></li> <li>• <b>Akustische Warnung via Buzzer oder Voice-Message</b></li> </ul> <p>Bei einem Blinkleuchten-Ausfall ersetzt die gleichzeitige Rückleuchte durch Aufleuchten in der Blinkfrequenz eine defekte Anhänger-Blinkleuchte (Leuchten-Substitution!).</p>	<p><b>GB</b> <b>Indicator failure detection and lamp substitution if the trailer indicators fail</b> The failure of a single or on both trailer indicators will be shown depending on the type of vehicle and electric kit installed as follows:</p> <ul style="list-style-type: none"> <li>• <b>Increase in the flashing frequency</b></li> <li>• <b>Text message in the Display / combi-instrument</b></li> <li>• <b>Activated control lamp for light failure</b></li> <li>• <b>Audible warning via Buzzer or Voice-Message</b></li> </ul> <p>If an indicator fails the left or right rear light compensates the faulty indicator by flashing at the correct frequency! (Lamp substitution).</p>		
<p><b>F</b> <b>Surveillance des clignotants et substitution des feux en cas de panne des clignotants de la remorque</b> La panne d'un ou de deux clignotants de la remorque est indiquée de la façon suivante en fonction du type de véhicule et du modèle de module électrique monté:</p> <ul style="list-style-type: none"> <li>• <b>Augmentation / doublement de la fréquence de clignotement</b></li> <li>• <b>Message complet sur l'affichage / l'instrument combiné</b></li> <li>• <b>Activation du voyant de contrôle pour panne de lampe</b></li> <li>• <b>Avertissement sonore via buzzer ou message vocal</b></li> </ul> <p>En cas de panne du clignotant, le feu arrière du côté de la panne remplace un clignotant de remorque défectueux en s'allumant à la même fréquence que le clignotant! (Substitution des feux!).</p>	<p><b>I</b> <b>Controllo delle frecce e sostituzione delle lampade in caso di guasto alle frecce del rimorchio</b> A seconda del tipo di veicolo e della versione del kit elettrico montato, il guasto di uno o di entrambe le frecce del rimorchio si manifesta come segue:</p> <ul style="list-style-type: none"> <li>• <b>Aumento/raddoppio della frequenza di lampeggiamento</b></li> <li>• <b>Full text display / strumento combinato</b></li> <li>• <b>Attivazione della spia di controllo per il guasto lampada</b></li> <li>• <b>Segnalazione acustica mediante cicalino o messaggio vocale</b></li> </ul> <p>In caso di guasto alla luce della freccia, la luce posteriore dello stesso lato si accende sostituendo nella frequenza del lampeggio la freccia difettosa del rimorchio. (Sostituzione delle lampade!).</p>		
<p><b>E</b> <b>Control de intermitentes y sustitución de lámparas en caso de fallo de los intermitentes del remolque</b> El fallo de uno o de ambos intermitentes del remolque se indicará de la siguiente manera en función del tipo del vehículo y de la ejecución del juego de montaje eléctrico montado:</p> <ul style="list-style-type: none"> <li>• <b>Aumento/duplicación de la frecuencia de parpadeo</b></li> <li>• <b>Mensaje de texto completo en el display/instrumento combinado</b></li> <li>• <b>Activación de la lámpara piloto para el fallo de lámparas</b></li> <li>• <b>Advertencia acústica mediante zumbador o mensaje de voz</b></li> </ul> <p>Si hay un fallo de intermitente, la luz trasera del mismo lado reemplazará a la lámpara defectuosa del intermitente parpadeando en la misma frecuencia que el intermitente (Substitución de lámparas!).</p>	<p><b>NL</b> <b>Knippercontrole en lampvervanging bij uitval van de knipperlampen van een aanhangwagen</b> De uitval van één of beide knipperlampen van een aanhangwagen wordt afhankelijk van het voertuigtype en de uitvoering van de ingebouwde elektroset als volgt aangegeven:</p> <ul style="list-style-type: none"> <li>• <b>Verhoging / verdubbeling van de knipperfrequentie</b></li> <li>• <b>Volledige tekstweergave op het display / combi-instrument</b></li> <li>• <b>Activering controlelampje voor uitval van een lamp</b></li> <li>• <b>Akoestische waarschuwing via buzzer of Voice-Message</b></li> </ul> <p>Bij een uitval van (een) knipperlamp(en) vervangt het gelijkzijdige achterlicht door aan te flitsen bij de knipperfrequentie een defecte knipperlamp van een aanhangwagen (Lampvervanging!).</p>		
<p><b>PL</b> <b>Kontrola kierunkowskazow i zastąpienie kierunkowskazow w przyczepie w przypadku awarii.</b> Awaria jednego lub dwóch kierunkowskazow w przyczepie jest sygnalizowana w rozny sposób w zależności od modelu i wyposażenia samochodu</p> <ul style="list-style-type: none"> <li>• <b>zwiększenie częstotliwości migania kierunkowskazow</b></li> <li>• <b>komunikatem na desce rozdzielczej</b></li> <li>• <b>aktywacja kontroli awarii swiateł</b></li> <li>• <b>dźwiękowa sygnalizacja lub komunikat głosowy</b></li> </ul> <p>Przypadku awarii kierunkowskazow światła cofania zastąpi kierunkowskaz po tej samej stronie kierunkowskazow światła cofania zastąpi kierunkowskaz po tej samej stronie</p>	<p><b>SK</b> <b>Kontrola smerových svetiel a náhrada svetiel pri vypadku smerového svetla prívěsu</b> Vypadok jedného alebo oboch smerových svetiel prívěsu je v závislosti od typu vozidla a verzie elektrosady indikovaný nasledovne:</p> <ul style="list-style-type: none"> <li>• <b>zvysenie / zdvojnásobenie frekvencie blikania</b></li> <li>• <b>textova sprava na displeji / kombinovanom nastrojní palubnej dosky</b></li> <li>• <b>aktivacia kontroliek vypadku svetla</b></li> <li>• <b>akusticka vystraha prostrednictvom bzuciaka alebo hlasovej spravy</b></li> </ul> <p>Pri vypadku smerového svetla nahradí blikajúce spätné svetlo tej istej strany nefunkčné smerové svetlo prívěsu (náhrada svetiel).</p>		



	D	ERKLÄRUNG SYMBOLE	GB	SYMBOL EXPLANATION	F	EXPLICATION DES SYMBOLES	I	SPIEGAZIONE DEI SIMBOLI	ES	EXPLICACIÓN DE LOS SIMBOLES	NL	VERKLARING SYMBOLEN	PL	OBJASNIENIA SYMBOLI	SK	VYSVETLIVKY K SYMBOLOM
	linke (58-L) bzw. rechte (58-R) Schlussleuchte	left (58-L) respectively right (58-R) tail light	left (58-L) respectively right (58-R) tail light	feu arrière gauche (58-L) respectivement droite (58-R)	feu arrière gauche (58-L) respectivement droite (58-R)	luce posteriore sinistra (58-L) rispettivamente destra (58-R)	luce de freno (54) / tercera luz de freno (54)	plato trasero izquierdo (58-L) respectivamente derecho (58-R)	Linker (58-L) c.q. rechter (58-R) achterlicht	Lewé (58-L) lub prawe (58-R) koncowe swiatlo	Ľavé (58-L) resp. pravé (58-R) koncové svetlá					
	Bremsleuchte (54) / 3. Bremsleuchte (54)	stop light (54) / high mounted, third stop light (54)	stop light (54) / high mounted, third stop light (54)	feu de stop (54) / 3ième feu de stop (54)	feu de stop (54) / 3ième feu de stop (54)	luce d'arresto (54) / 3. luce d'arresto (54)	luz de freno (54) / tercera luz de freno (54)	Remlicht (54) / 3e remlicht (54)	Światło stop (54) / trzecie światło stop (54)	Brzdové svetlá (54) / tretie brzdové svetlo (54)						
	Fahrtrichtungsanzeiger links	turn signal indicator left	turn signal indicator left	feu indicateur de direction gauche	feu indicateur de direction gauche	indicatore di direzione sinistra	luz Indicadora de dirección de marcha izquierda	Richtingaanwijzer links	Kierunkowskaz lewy	Smerové svetlo ľavé						
	Fahrtrichtungsanzeiger rechts	turn signal indicator right	turn signal indicator right	feu indicateur de direction droite	feu indicateur de direction droite	indicatore di direzione destra	luz Indicadora de dirección de marcha derecha	Richtingaanwijzer rechts	Kierunkowskaz prawy	Smerové svetlo pravé						
	Nebelschlussleuchte(n)	rear fog light(s)	rear fog light(s)	feu (x) arrière (s) de brouillard	feu (x) arrière (s) de brouillard	fendinebbia	luz (-ces) trasera (s) antineblia (s)	Mistachterlicht(en)	przeciwmiełghe Światło	Hmlové svetlo (á)						
	Rückfahrleuchte(n)	reversing light(s)	reversing light(s)	feu (x) de marche arrière	feu (x) de marche arrière	luce (l) retromarcia	luz (-ces) de marcha atrás	Achteruitrijlicht(en)	Światło wsteczne	Spätmné svetlo (á)						
	Dauerstrom / Steckdose 13P Kammer 9	Permanent power supply / 13pin socket, chamber 9	Permanent power supply / 13pin socket, chamber 9	courant continue / prise de courant à 13 pôles, compartiment 9	courant continue / prise de courant à 13 pôles, compartiment 9	alimentazione continua / presa 13 poli, camera 9	positivo continuo / caja de anclaje a 13 polos, cámara 9	Continuustroom / stekkerdoos 13P kamer 9	staly plus/gniazdo 13 biegunowe, kontakt 9	Trvalé plus/zásuvka 13 pólov, kontakt 9						
	Ladeleitung / Steckdose 13P Kammer 10	charging wire for trailer battery / 13pin socket, chamber 10	charging wire for trailer battery / 13pin socket, chamber 10	renorque / détection de la fonction renorque	renorque / détection de la fonction renorque	cavo di carica / presa 13 poli, camera 10	remolque / detección del remolque	Laadraad / stekkerdoos 13P kamer 10	przewód ładujący/gniazdo 13 biegunowe, kontakt 10	Nabíjací kábel / zásuvka 13 pólov, kontakt 10						
	Anhänger / Anhängererkennung	trailer / trailer recognition	trailer / trailer recognition	renorque / détection de la fonction renorque	renorque / détection de la fonction renorque	rimorchio / riconoscimento rimorchio	remolque / detección del remolque	Aanhanger / aanhangeridentificatie	pryzyczepa / rozpoznanie przyczepy	Prívies / rozpoznanie príviesu						
	Dauerstrom / permanente Stromversorgung	Permanent current power supply	Permanent current power supply	courant continue / alimentation électrique permanente	courant continue / alimentation électrique permanente	corrente / alimentazione continua	positivo continuo / alimentación de corriente permanente	Continuustroom / permanente stroomvoorziening	staly plus / stale napiecie	Trvalé plus / stály prívod prúdu						
	Masse (31)	Ground or Earth (31)	Ground or Earth (31)	masse (31)	masse (31)	masa (31)	masa (31)	Massa (31)	masa 31	Ukostonie (31)						
	Batteriepolklemme Anschluss Minus	ground connection battery terminal lug	ground connection battery terminal lug	borne "moins" de la batterie	borne "moins" de la batterie	connessione negativa della batteria	conexión negativa de batería	Accupoolklem aansluiting min	klema baterii - minus	Svorka batérie - minus						
	Batteriepolklemme Anschluss Plus	positive connection battery terminal lug	positive connection battery terminal lug	borne "plus" de la batterie	borne "plus" de la batterie	connessione positiva della batteria	conexión positiva de batería	Accupoolklem aansluiting plus	klema baterii - plus	Svorka batérie - plus						
	Sicherung / Sicherungsstärke 20 Ampère	fuse / fuse capacity 20 Ampère	fuse / fuse capacity 20 Ampère	ampérage 20 ampères	ampérage 20 ampères	fusibile / fusibile con capacity 20 Ampère	fusible / amperaje 20 amperes	Zekering / zekeringssterkte 20 Ampère	Bezpečník / ampéra 20A	Poistka / Výkon poistky 20 Ampér						
	Zigarettenanzünder / Zubehör-Steckdose	cigarette lighter / accessory socket	cigarette lighter / accessory socket	allume-cigare / prise d'accessoires	allume-cigare / prise d'accessoires	accendisigari / presa accessori	encendido de cigarillos / caja de accesorios	Sigarettenaansteker / accessoires stekkerdoos	Zapalniczka / gniazdo uzupełniające	Zapalovač / doplnková zásuvka						
	Lautsprecher / Warnsummer	loudspeaker / buzzer	loudspeaker / buzzer	haut-parleur / vibreur	haut-parleur / vibreur	autoparlante / cicallino	altavoz / señal acustica de advertencia	Luidspreker / waarschuwingszoemer	klakson	Reproduktor / klakson						
	Einparkhilfe	park distance control	park distance control	assistance au parking	assistance au parking	sensores di parcheggio	ayuda para aparcar	Inparkeerhulp	czujnik(sensor) parkowania	Parkovací senzor						
	Schalter / Funktionsursprung	switch / source of function	switch / source of function	interrupteur / origine de fonction	interrupteur / origine de fonction	interruttore / origine funzione	interruptor / origen de función	Schakelaar / functieoorsprong	Przełącznik	Prepínač / zdroj funkcie						
	verbinden	Connect together	Connect together	raccorder	raccorder	connessione	conectar	Koppelen	połączyć	Spojiť						
	trennen	disconnect	disconnect	séparer	séparer	sconnessione	separar	Ontkoppelen	rozłączyć	Rozpojiť						
	beachten / siehe weitere Informationen	Look at / see further information	Look at / see further information	considérer / voir informations ultérieures	considérer / voir informations ultérieures	considerare / vedere ulteriori informazioni	considerar / véase las informaciones	Let op / bekijk verdere informatie	Sledzić / patrz następane informacje	Sledovať / vid', ďalšie informácie						
	beachte auserwählten Bereich	look carefully at selected area	look carefully at selected area	faire attention à la zone sélectionnée	faire attention à la zone sélectionnée	considerare area selezionata	considerar el área seleccionada	Let op gekozen bereik	sledzić/wybrana czesc	Sledovať vybranú oblasť						
	vorhanden / belegt / i.O.	Present / Occupied / OK	Present / Occupied / OK	disponible / occupé / OK	disponible / occupé / OK	presente / occupato / OK	presente / ocupado / OK	Aanwezig / bezet / i.o.	znajdujący się / w porządku	Nachádzajúci sa / osadený / v poriadku						
	nicht vorhanden / nicht belegt / nicht i.O.	Not present / Not occupied / not OK	Not present / Not occupied / not OK	pas disponible / pas occupé / pas OK	pas disponible / pas occupé / pas OK	non presente / non occupato / non OK	non presente / non ocupado / non OK	Niet aanwezig / niet bezet / niet i.o.	nie znajdujący się / nie w porządku	Nenachádzajúci sa / neosadený / nie je v poriadku						
	links	left	left	gauche	gauche	sinistra	izquierdo	Links	na lewo	Nalavo						
	rechts	right	right	droite	droite	destra	derecho	Rechts	na prawo	Napravo						
	Akustische Signalisierung	acoustic indication	acoustic indication	signalisation acoustique	signalisation acoustique	segnalazione acustica	señalización acústica	Akoestische signalering	dźwiękowa sygnalizacja	Zvuková signalizácia						
	Achtung / wichtiger Hinweis	attention / important advice	attention / important advice	attention / indication importante	attention / indication importante	attenzione / indicazione importante	atención / indicación importante	Attentie / belangrijk instructie	Uwaga / ważna informacja	Pozor / dôležitá informácia						